

だま ビー玉ころころ からくりランド

A のりものスライダー

からくりランドはエリアがA B Cの3つあるよ
エリアを連結してオリジナルのからくりランドを作ろう!

80分
くらいで
作れるよ

だま
ビー玉がひこうきに入ると
ジグザグ進むよ!
さか
坂をくだると道がぐーんと伸びて
ゴールを目指すよ!



準備するもの はさみ / セロハンテープ / 両面テープ / 筆記用具 / 定規 / だま (直径15mm) 1個

使用する箱 ⇄のついているお菓子の箱は交換しても作れるよ!

きのこの山

たけのこの里

アーモンドチョコレート

アポロチョコ

バナナチョコ

マーブルチョコ

プチアソート

きのこの山 ⇄ たけのこの里

マーブルチョコ ⇄ コーヒービート

--- やまおり たにおり — 切りとり線 ■ のりしろ ■ つか使わない部分

ど だい 土台のつくりかた

- ① 最後にある土台ページを**実寸大でプリント**します。
- ② A4 サイズ(210×297mm)の段ボールやカラーボードなどに貼ります。
※シール用紙にプリントするときれいに貼ることができます。

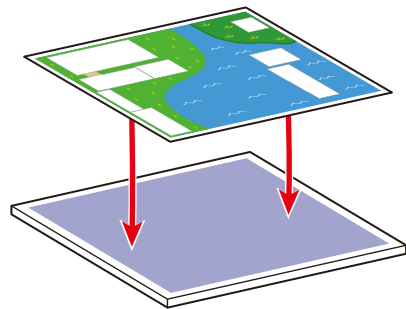

保護者の方へ

- 工作をする際にははさみを使用します。けがや事故が起きないように十分にご注意ください。
- パッケージはほとんどすべて使い切ります。商品を取り出す際にフタがやぶれないように展開してください。
- 工作をされるお子様の年齢によっては保護者の方の全面的なサポートが必要となります。

A のりものスライダー

ちてん スタート地点

やま きのこの山

じ みち ぶひん
L字の道の部品



1 ふたを根元から切りとります。



2 たけのこの里の箱の幅で線を引きます。

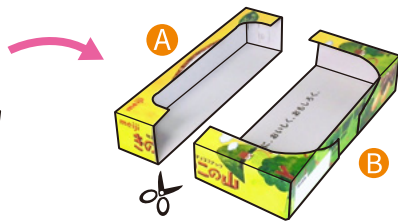

3 書いた線で切ります。

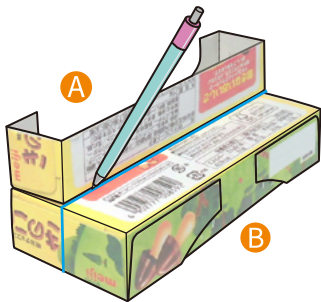

4 Aの幅で線を引きます。

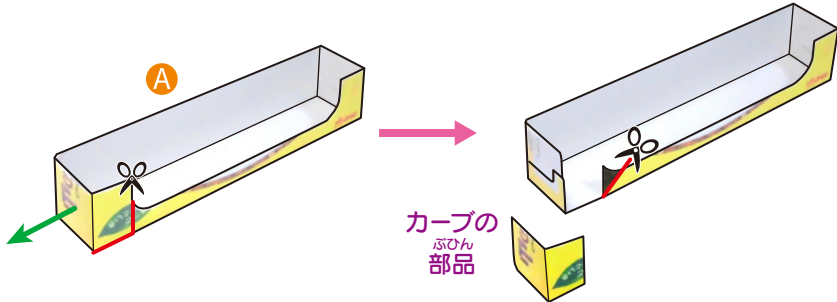

5 図の位置を切りこみ、端をはがしてとります。カドを斜めに切ります。

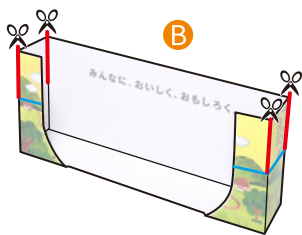

6 書いた線まで切りこんで、根元で折ります。

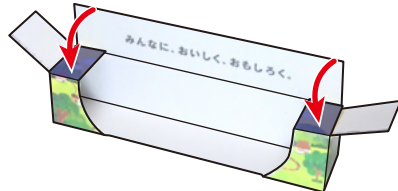
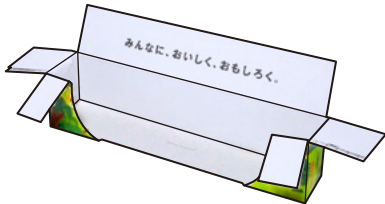

7 内側に折って貼ります。

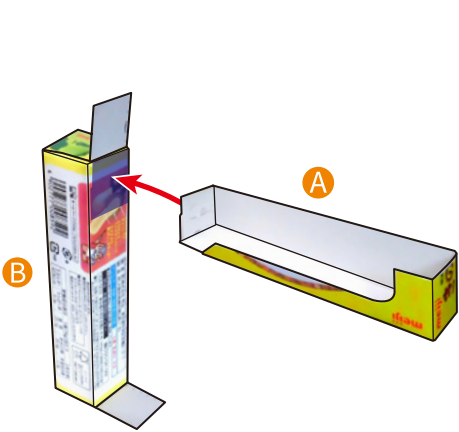

8 端に貼ります。

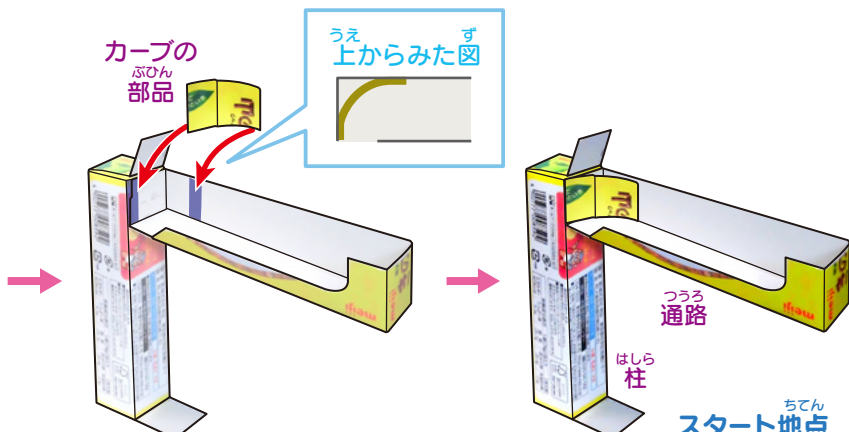

9 カーブの部品を曲げてカドに貼ります。

A のりものスライダー

じ みち L字の道

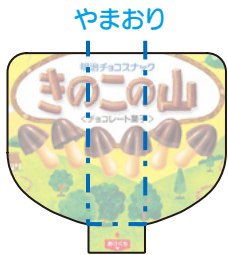

① タブの幅で折ります。

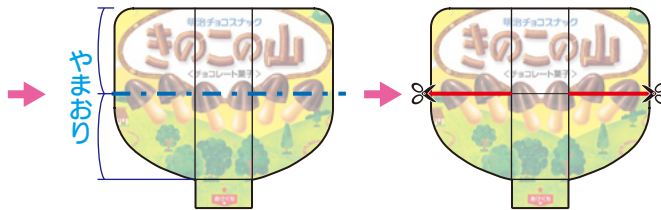

② 縦を半分折り、真ん中を残し左右に切りこみを入れます。

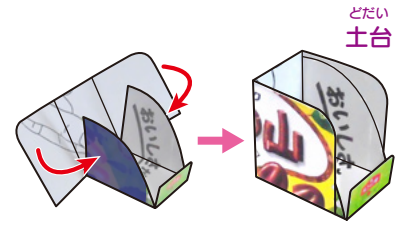

③ 垂直に折って貼ります。

アーモンドチョコレート

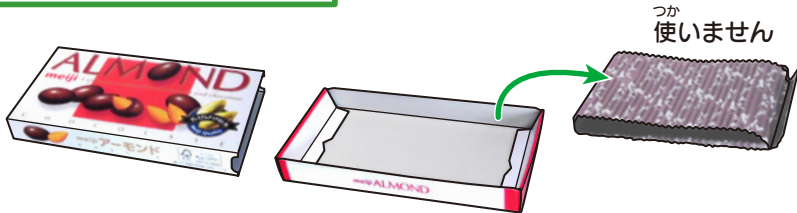

① 内箱の紙をはがします。



② 内箱を開きます。



③ 外箱を平らにして折り線で折ります。



④ たたみ方を変えて同じように折ります。



⑤ 作った折り線で、4つに切り分けます。

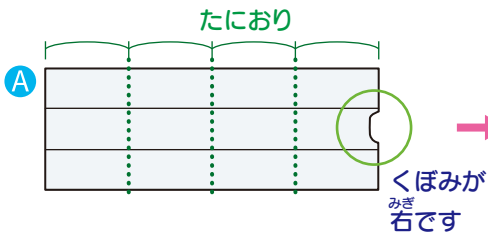

⑥ 縦に4等分に折ります。

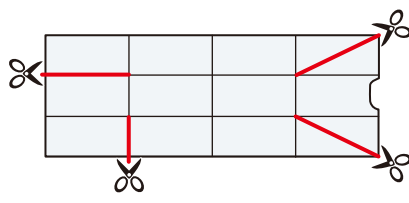

⑦ 折り線を目安にして図のように切りこみを入れます。



⑧ 図の位置をたにおりで半分折ります。

A のりものスライダー

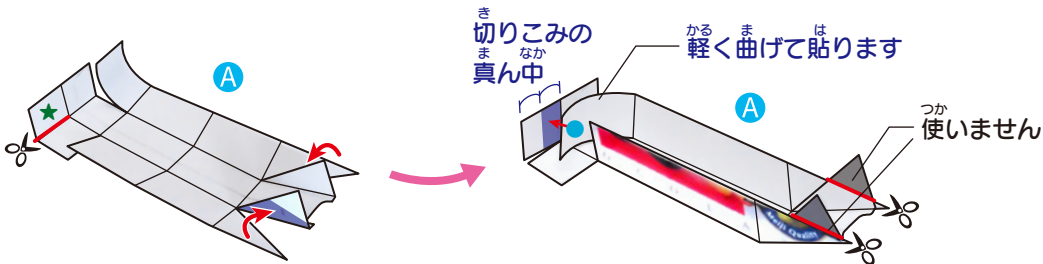

- 9 ★の部分を切りこみます。さんかくぶぶんは三角部分を貼ります。
- 10 ●の部分を切りこみの真ん中で貼ります。さんかくのはみ出た部分を切ります。

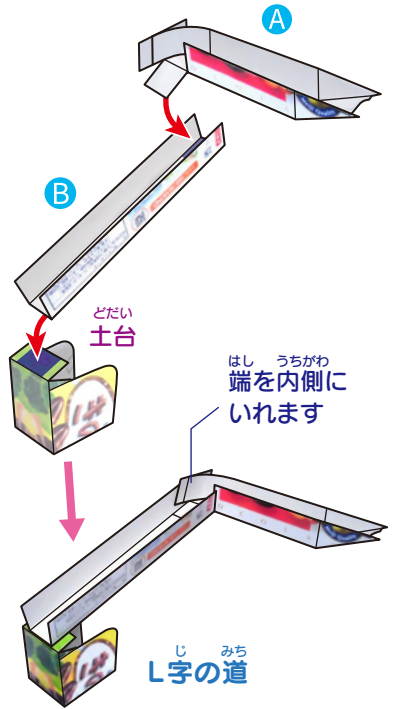

- 11 AにBと土台を貼ります。

さか すべる坂

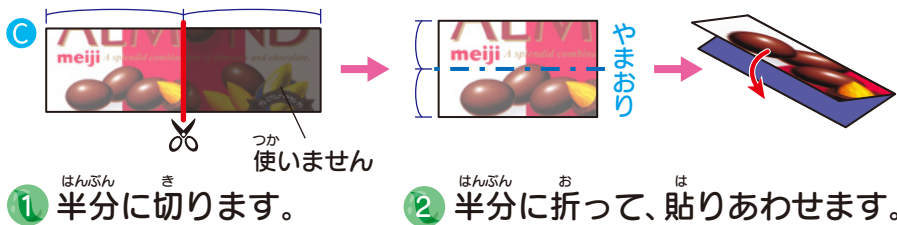

- 1 半分に切ります。
- 2 半分に折って、貼りあわせませす。



- 3 半分に折ります。
- 4 さらに半分ずつ折ります。

さと たけのこの里

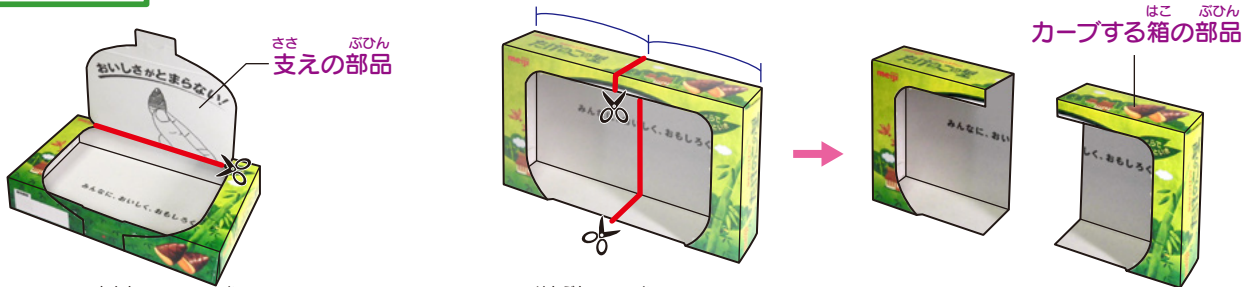

- 1 ふたを根元から切りとります。
- 2 半分に切ります。

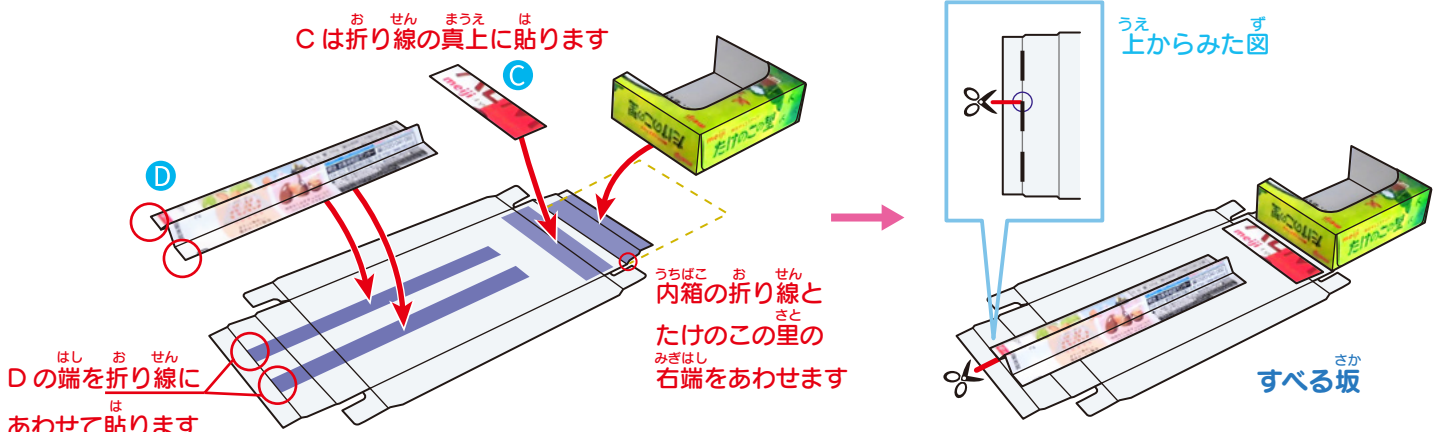

- 3 アーモンドチョコの内箱の裏に部品を貼ります。
- 4 図の位置で箱の端を切ります。

A のりものスライダー

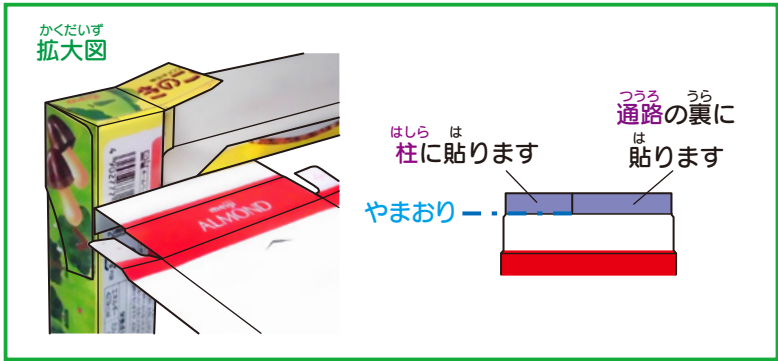
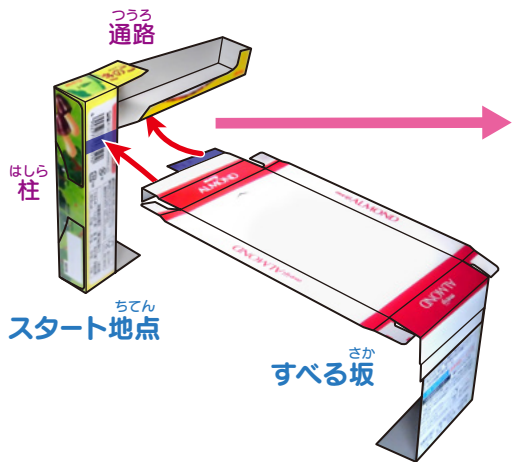

⑤ さか すべる坂を裏返し、2ページで作ったスタート地点に貼ります。

のびる道

マーブルチョコ



① ふたを外します。

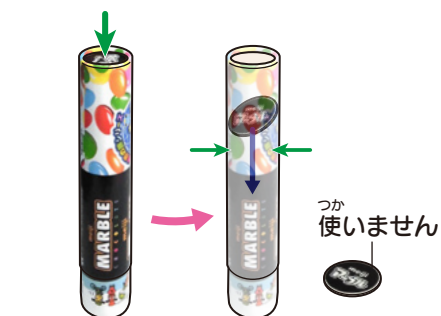

② 円板を中に押し込んで側面を軽く押し、円板を出します。

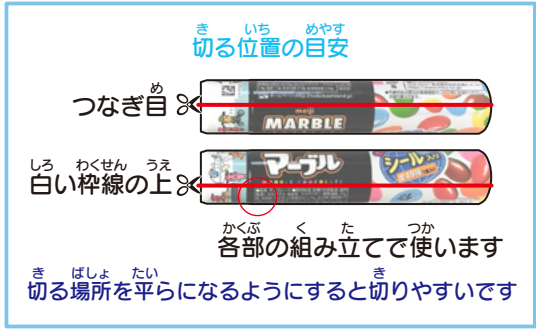

③ 2箇所にはさみをいれて筒を半分に切ります。



④ 段差で切ります。

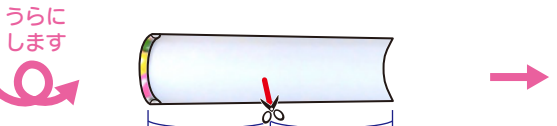

⑤ 長い部品の真ん中に約1cmの切りこみを入れます。

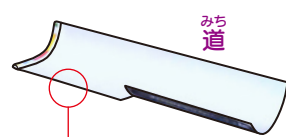

⑥ 左側の切った部分だけ平らにします。

バナナチョコ



① 箱の端に、ふたの穴のふちを合わせて貼ります。

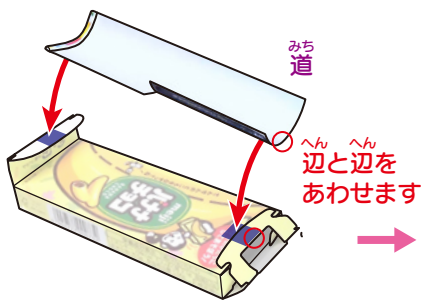

② 箱の中心にあわせて道を貼ります。



A のりものスライダー

カーブする箱

ブチアソート

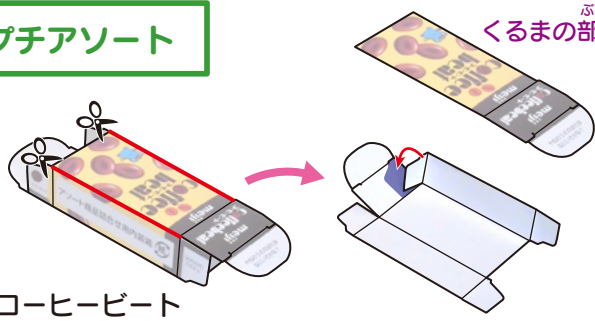

コーヒービート

① カドから切りとり、タブを片側だけ貼ります。

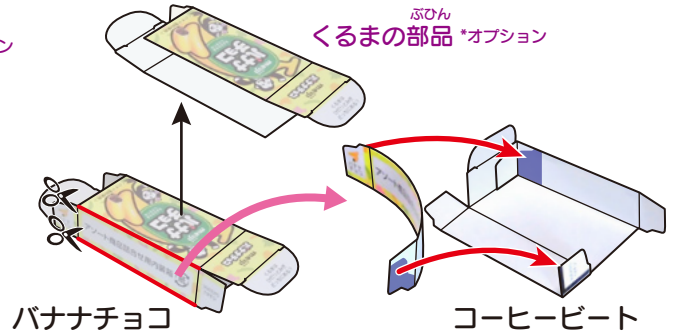

バナナチョコ

コーヒービート

② 側面を切りとります。

①の部品とタブを貼りあわせませす。

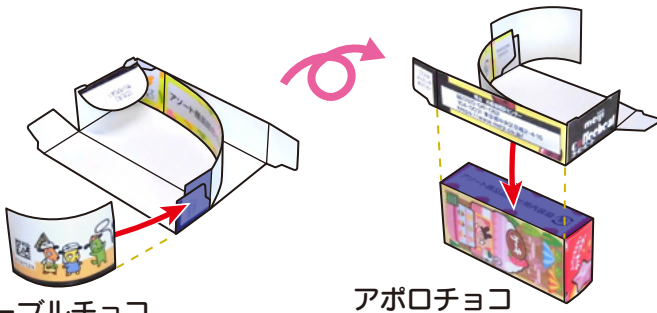

マーブルチョコ

アポロチョコ

③ タブに貼ります。

④ カドをそろえて貼ります。

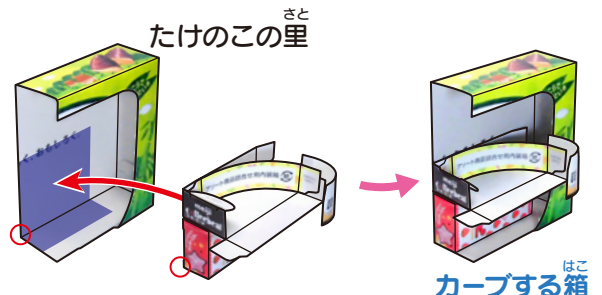

カーブする箱

⑤ 前をそろえて箱の内側に貼ります。

ひこうき

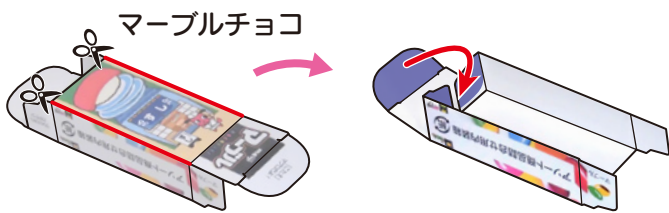

① 裏面を切りとり、ふたをタブにかぶせて貼ります。

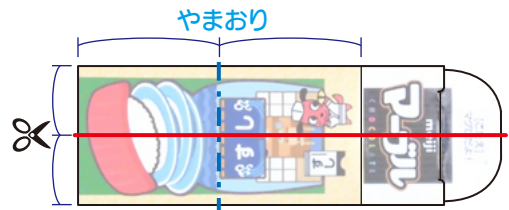

② 切り取った部品を、図のように縦横に折り、赤い線を切ります。

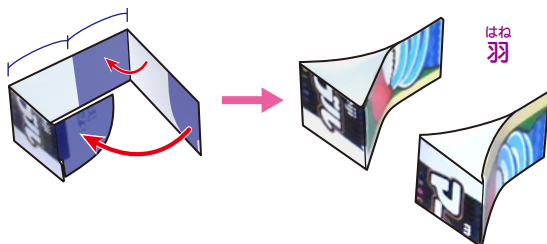

③ 図のように貼りあわせ、部品をふたつ作ります。

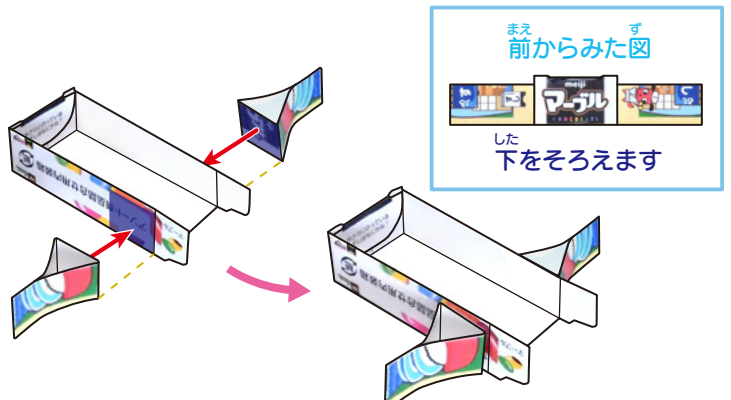

④ 箱の線にあわせて羽を貼ります。

A のりものスライダー

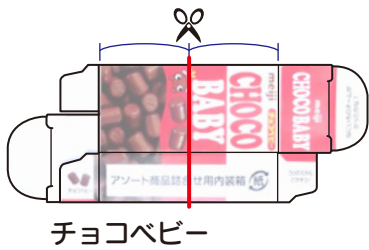

5 たたんで半分に切ります。
 上半分は元に戻します。



6 下半分は開いて、折り線で切ります。

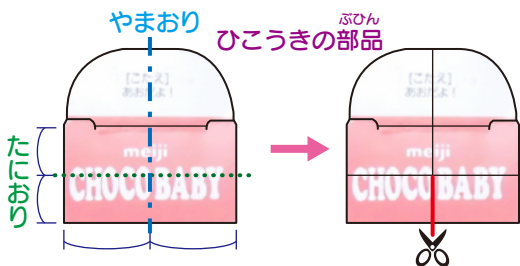

7 縦横半分に折って、切りこみます。

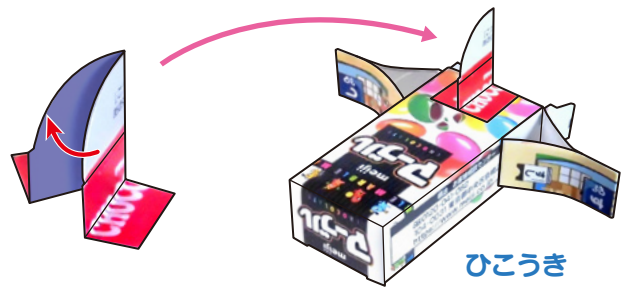

8 たたんで貼りあわせてひこうきに貼ります。

かくぶ く た 各部の組み立て

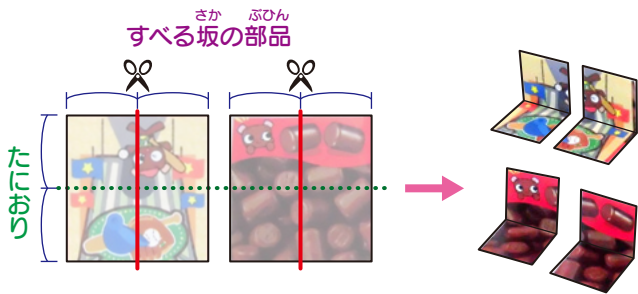

1 縦横半分に折って、縦半分に切ります。



2 立てた部分が内側になるように図のように貼ります。

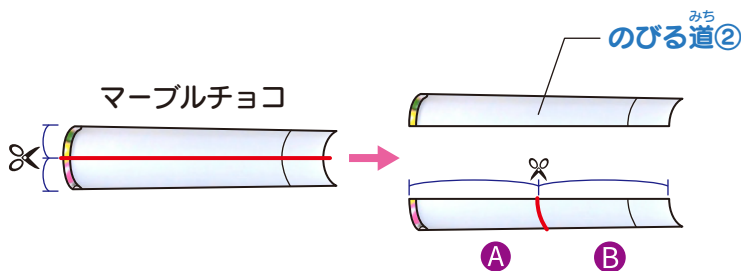

3 半分に切りわけて、片方を真ん中から切ります。

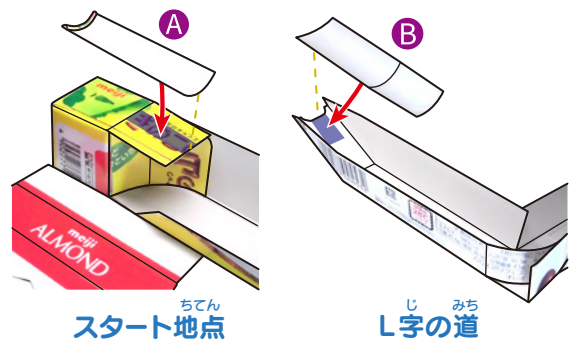

4 それぞれを図の位置に貼ります。

A のりものスライダー

ぜんたい く た 全体の組み立て

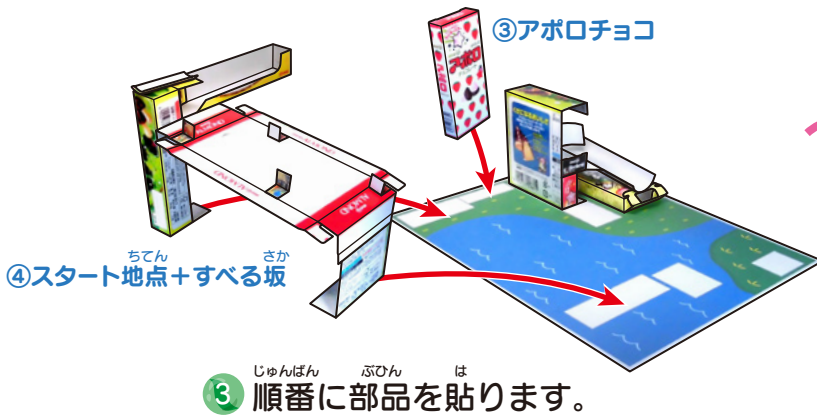
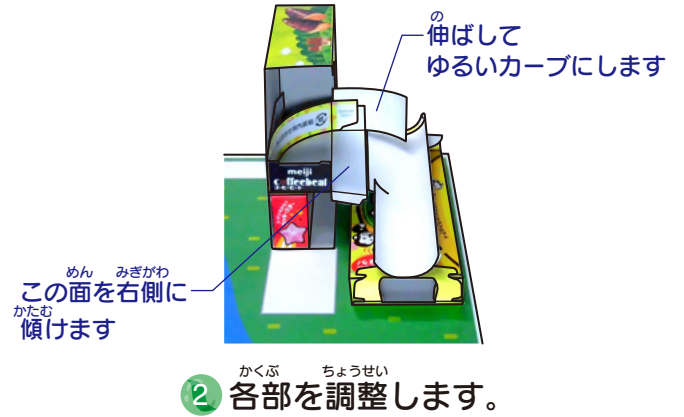
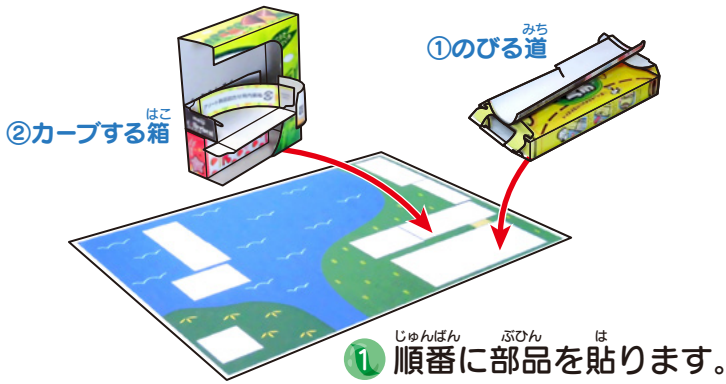

ささ ぶひん 支えの部品

4ページ目で切りとった支えの部品を使います。

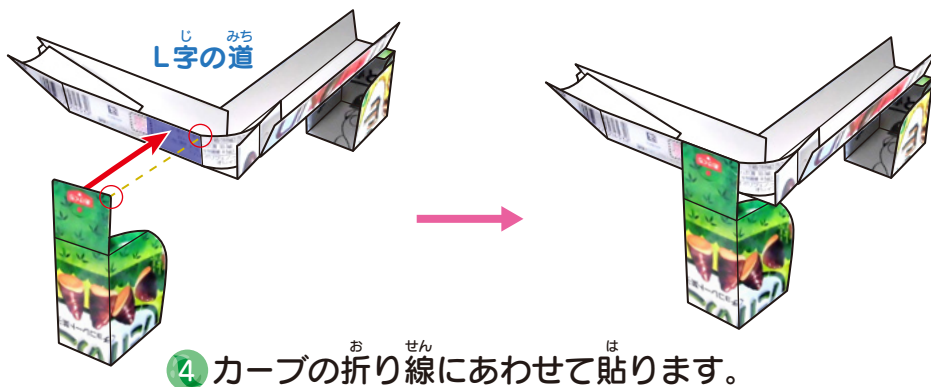
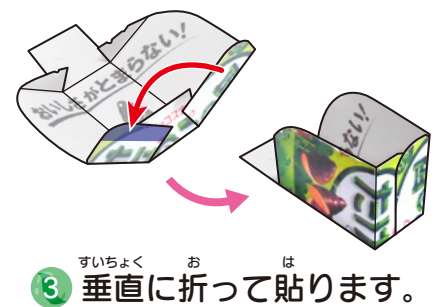
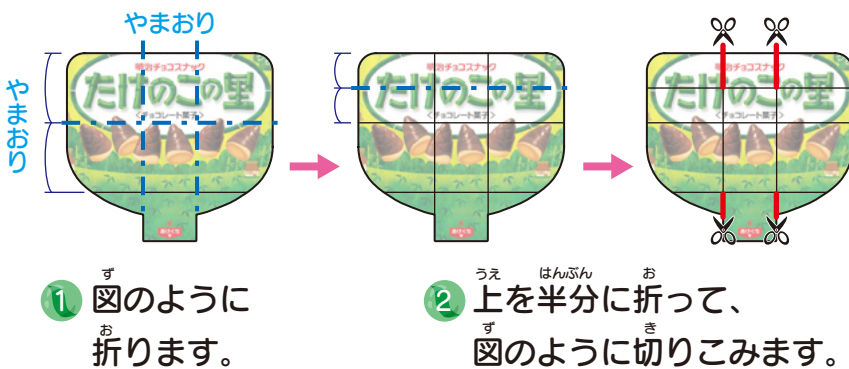

A のりものスライダー

あかい赤色のふちにへん辺をそろえては貼ります

たててかべをつく壁を作ります

はし端

カド

⑤L字の道

つぎ次のエリアにつなげるときはあふたを開けます

⑥ゴール

⑤ 順番に部品を貼ります。

⑥ すべる坂の側面A・Bを図のように折ります。

セッティング

ここからスタート!

ひこうきをおきます。

だま うご ビー玉が動かないときはすきま隙間にマーブルチョコのふたをさ差しこんで傾きを変えます

だま ころ ビー玉を転がしながらつうろ 通路の傾きを調整しましょう。あま 余った部品は壁の補強などにつか使えます。

ゴールはここだよ!

のびる道②を、はし端からビー玉ひとつ分のスペースをあけておきます。

くるま *オプション

★…くるま *オプションをおく位置

やまおり

コーヒービート

① はし端を貼りトンネルのようになります。

バナナチョコ

② ふたの片方を切り、もう片方を貼って箱の形にします。

うしろ

L字の道を走るよ!

まえ前

まえなが前が長くなるように貼ります

③ バナナチョコの上にコーヒービートを貼ります。

ちてん
スタート地点
きのこの山
やま

アポロチョコ

はこ
カーブする箱
たけのこの里
そと

みち
のびる道
バナナチョコ

し
L字の道
きのこの山
やま
みち

さか
すべる坂
たけのこの里
さと

し
L字の道
たけのこの里
さと
みち

チコ
アポロチョコ
バナナチョコ