

マーブルチョコで マーブルレーサーを つくろう!

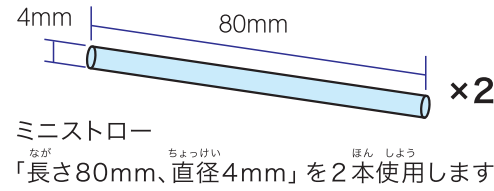

マーブルチョコの
パッケージを2箱使います

60分ふんくらいで
つくつくれるよ

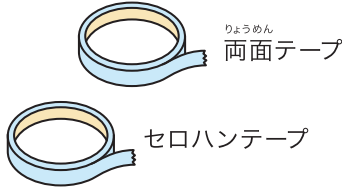

なが ちよっけい
※長さ、直径が
ちが
違って
ても
せいぞく
制作できます

たにおり やまおり - - - きりとりせん ——— のりしる ■ つか ぶぶん
つか ぶぶん
【作るときつくの注意点ちゆういん】 両面テープりょうめんが貼はりつきにくい場合は、セロハンテープはで補強ほきようしてください。

パッケージの切り方

ひとはこめ
一箱目

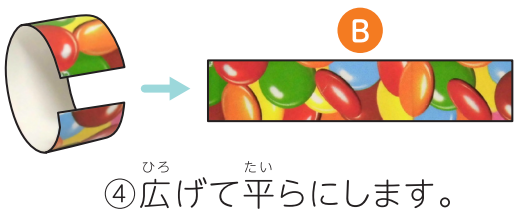
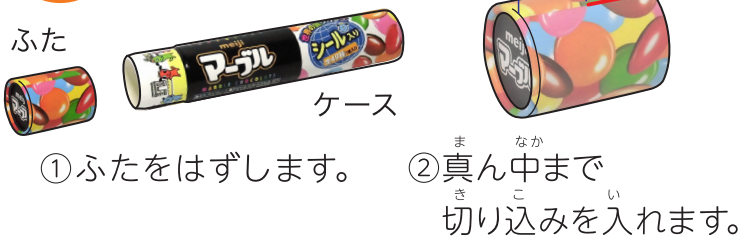

いっしゅう き とき
一周して切る時のコツ

①真ん中の印を間隔をあけていくつかけます。

②はさみの先端を使って印をつなげるように少しずつ切ります。

みぎき ばあい も かた
※右利きの場合の持ち方





マールチョコで マールレーサーをつくらう!

2

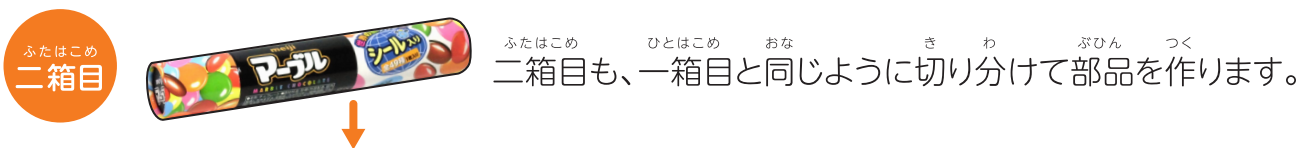
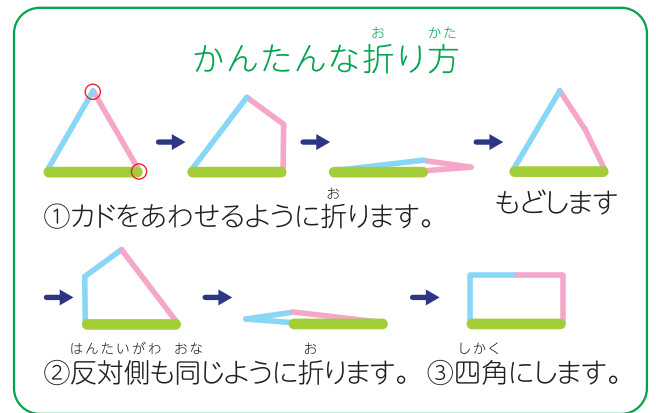
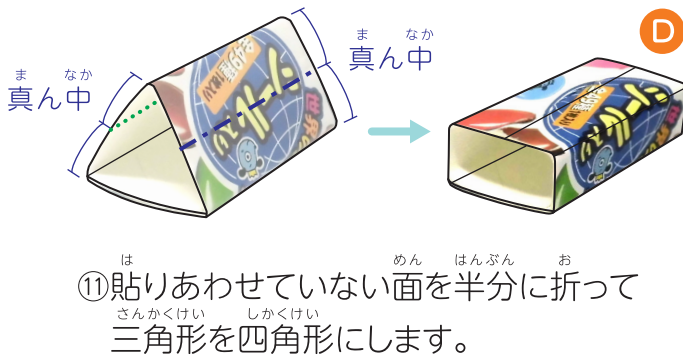
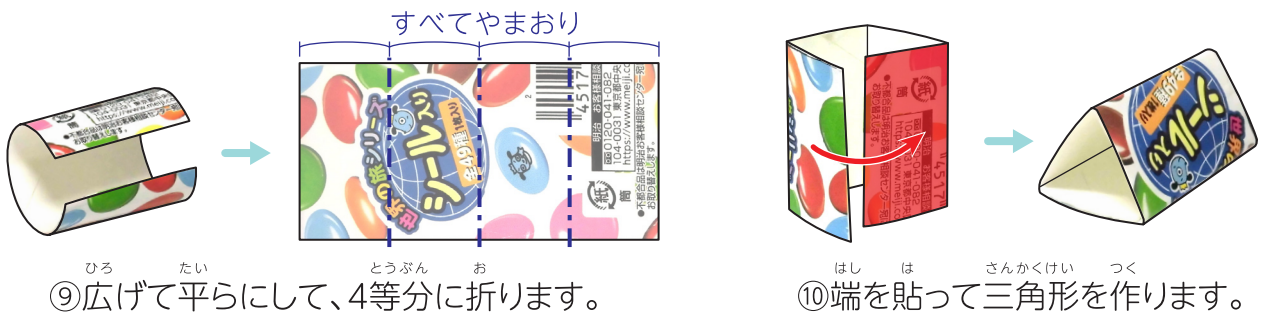
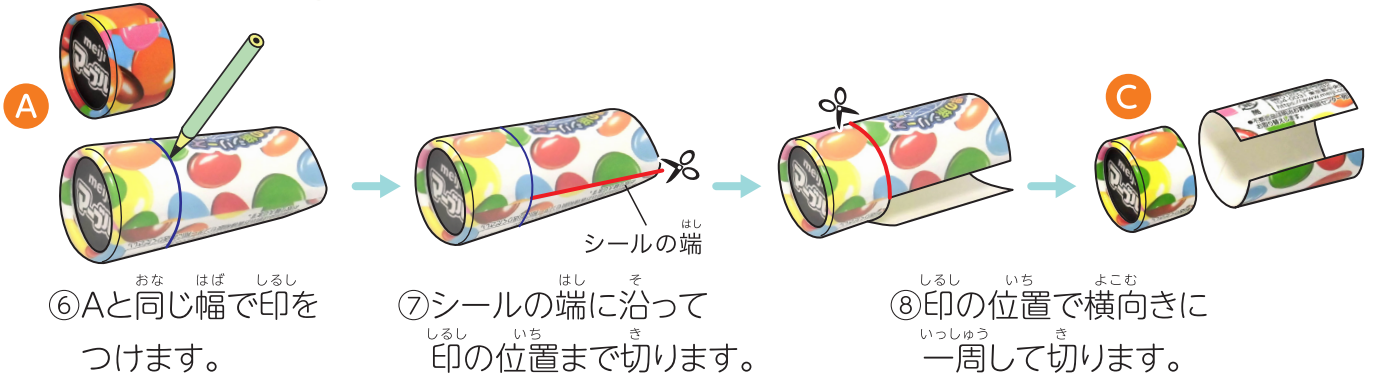



マーブルチョコで マーブルレーサーを つくろう!

4

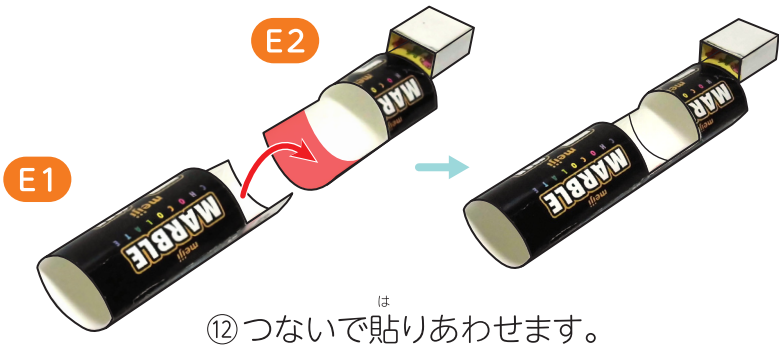

⑫ つないで貼りあわせます。

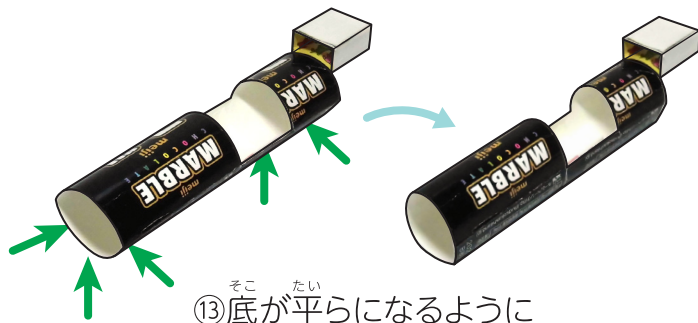
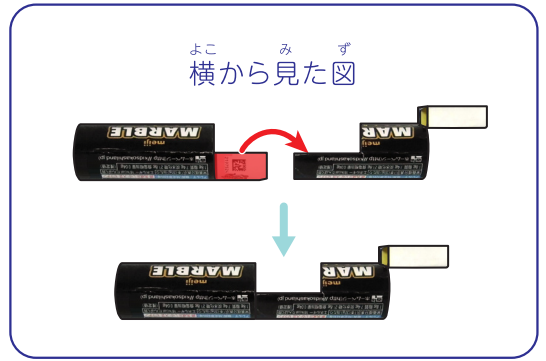

⑬ 底が平らになるように
筒を指で押して形を変えます。

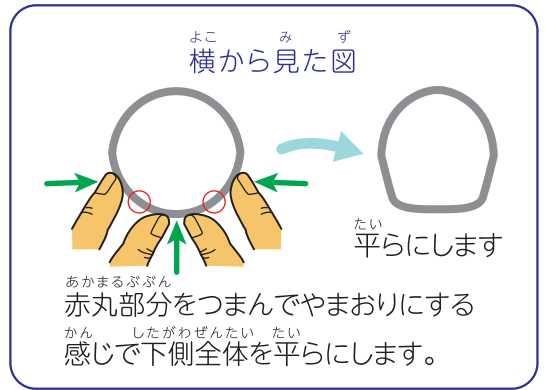

タイヤ

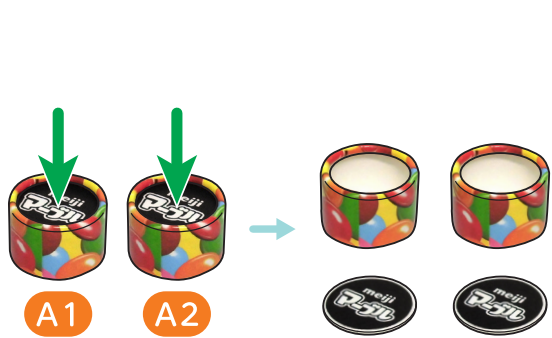

① 2つのふたの円板を上から押して
ふたから円板を外します。

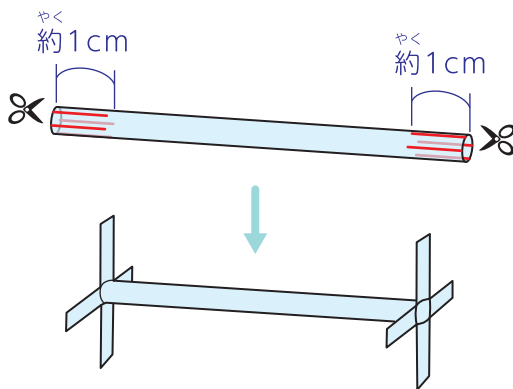

② ストローの端に4か所切り込みをいれて開きます。

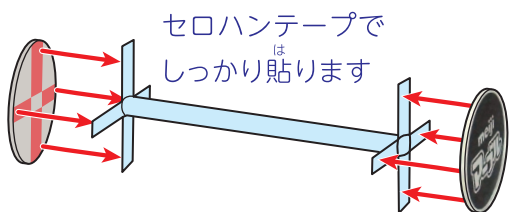
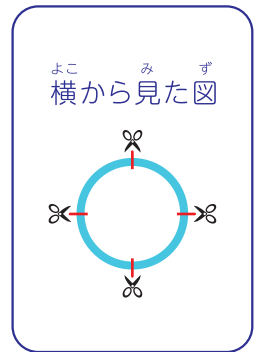

③ 軸が円板の中心にくるように貼ります。
縁からはみ出た部分は切ります。

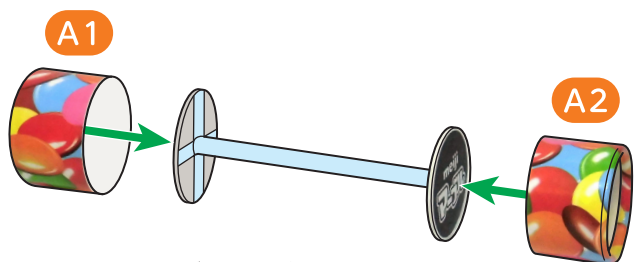

④ ふたに円板を元通りにはめます。



マールチョコで マールレーサーを つくろう!

5

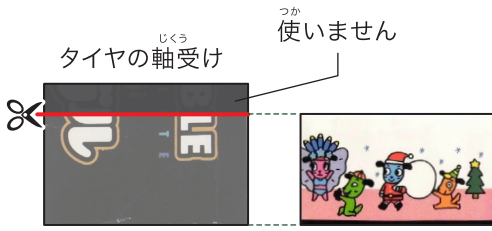

⑤タイヤの軸受けの高さを
そろえて切ります。

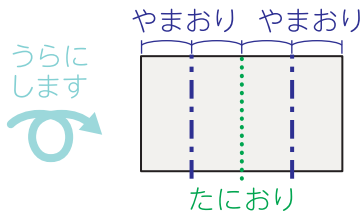

⑥ 4等分で折ります。

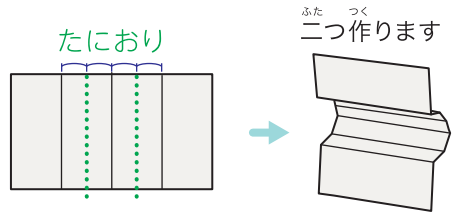

⑦ さらに半分ずつ折って
右の図のような形にします。

⑧タイヤがスムーズに回るように、軸受けの折り方を調整してから、
ストローをはさんで貼ります。少しゆるめに閉じた方がタイヤが回ります。



⑨もう一組の部品で同じようにタイヤを作ります。

全体の組み立て

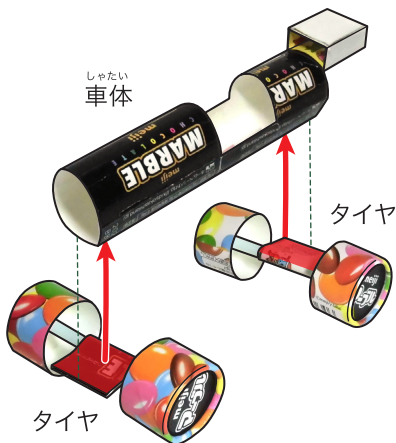

①車体の前後にタイヤをあわせて貼ります。

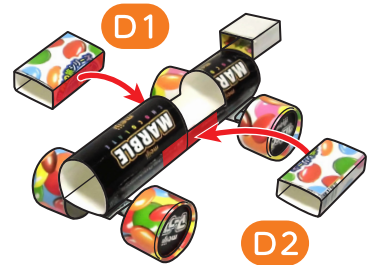

②車体の側面に部品を貼ります。



マーブルチョコで マーブルレーサーをつくらう!

6

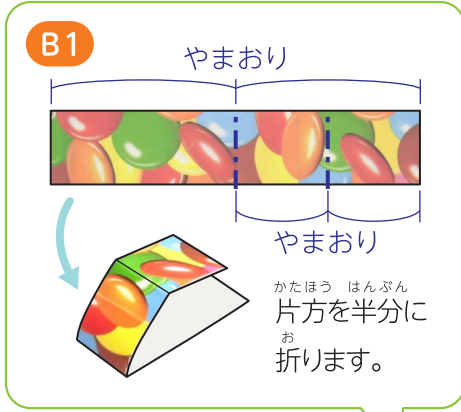

③車体の後ろに貼ります。



④それぞれの折り線から半分の位置まで差し込んで
上と下をしっかりとめします。

マーブルマウスをのせて遊んでみよう!

マーブルチョコのパッケージではマーブルマウスも作れるよ!

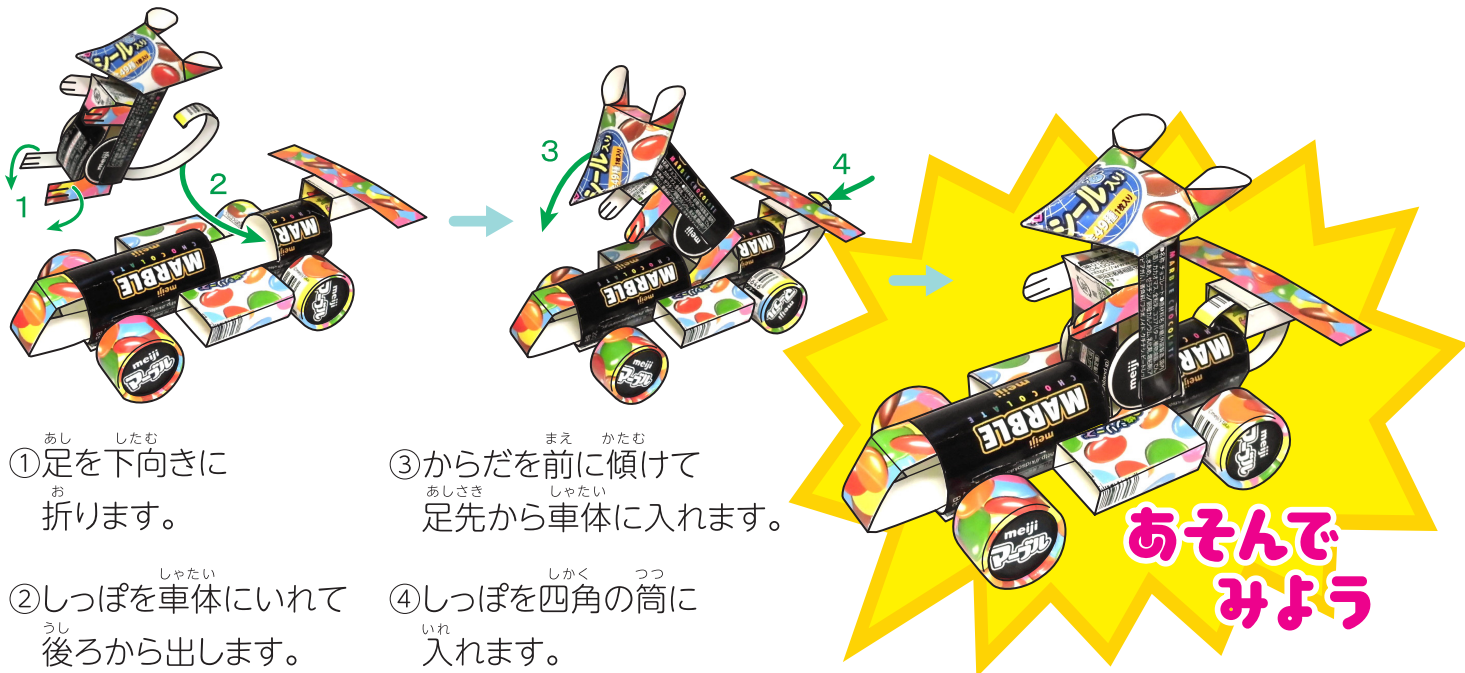

①足を下向きに折ります。

③からだを前に傾けて足先から車体に入れます。

②しっぽを車体にいれて後ろから出します。

④しっぽを四角の筒に入れます。

保護者の
方へ

- 工作をする際にはさみを使用します。けがや事故が起きないように十分にご注意ください。
- パッケージはほとんどすべて使い切ります。商品を取り出す際にフタがやぶれないように展開してください。
- 工作をされるお子様の年齢によっては保護者の方の全面的なサポートが必要となります。